

# KOMATSU

## WA320-8

特定特殊自動車排出ガス 2014 年基準適合車

### WHEEL LOADER

# WA320



※ カタログ写真はオプションを含む場合があります。

エンジン定格出力 ネット  
123kW (168PS)

運転質量  
15175 kg

バケット容量  
3.0 m<sup>3</sup>

# WALK-AROUND

## さらにやさしく、 環境性能は新たなるステージへ。

### ECONOMY & PRODUCTIVITY

生産性と経済性の両立をさらに追求  
**先進のエンジン制御技術 コマツ スマートロードロジック**  
高効率でパワフル作業を実現  
**電子制御ハイドロスタティックトランスミッション (HST)**  
大きなダンピングクリアランス・リーチを実現  
**パラレルZバー(PZ)ブーム**

### OPERATOR ENVIRONMENT

作業中の視界性がさらに向上  
**大型ピラーレスキャブ**  
小気味良い作業機レバー操作が可能  
**圧力比例制御(PPC)作業機レバー & アームレスト**  
作業に合わせて走行スピードを設定可能  
**バリアブルシフトコントロール (VSC) システム**  
タイヤスリップを低減し、効率的な作業を実現  
**コマツ トラクションコントロールシステム (KTCS)**  
快適オペレーションをサポート  
**ヒータ付きエアースパベンションシート NEW**

### SAFETY

後方の状況を鮮明に確認  
**リヤレビューカメラ&モニタ**

### DURABILITY & RELIABILITY

高い信頼性と耐久性でリペアコスト低減に貢献  
**高剛性フレーム&コマツコンポーネント**

### ECOLOGY

環境にさらにやさしく  
**特定特殊自動車排出ガス2014年基準適合車 NEW**

### ICT\*

鮮明でさらに見やすく使いやすい  
**高精彩7インチ液晶マルチモニタ**  
省エネ運転をアドバイス  
**エコガイド&エコゲージ**

\*: 情報通信技術

### EASY MAINTENANCE

車両の状態を容易に確認  
**メンテナンスモニタ**

### KOMATSU CARE & KOMTRAX

安心と信頼のサポート  
**KOMATSU CARE**  
一段と機能が充実  
**KOMTRAX**



2020年燃費基準達成  
100%



特定特殊自動車排出ガス  
2014年基準適合車



国土交通省  
低騒音型建設機械



KOMATSU CARE



エンジン定格出力 ネット  
123kW (168PS)

運転質量  
15175 kg

バケット容量  
3.0 m<sup>3</sup>

# ECONOMY & PRODUCTIVITY



## 先進のクリーン&エコノミー設計により高効率作業を実現

さらに進化した2モータ方式 [電子制御HST] や、油圧システム・走行システム・エンジンを最適にコントロールする先進の協調制御システム [コマツ スマートローダロジック] の採用により、生産性と燃費性能の両方で高いレベルを達成しました。

### 燃料消費量

当社従来機比

## 3%低減(時間あたり)

※ 上記はWA320-7比社内テスト値です。(Vシェーブ時)  
実際の作業では、作業内容により上記以下になる場合があります。

### ●コマツスマートローダロジック | 特許

作業負荷に応じ最適なエンジントルクを発生させることで燃費効率の向上を実現する、エンジン制御システム「コマツ スマートローダロジック」を採用。車体の各所に配置されたセンサからの情報により、車両自身が作業に必要なエンジン出力を最適に自動制御。これにより、オペレータは作業に集中できます。また、電子制御HSTポンプのトルク可変制御により、燃費効率の良いエンジン中速域で運転が可能。ハーフスロットルでも十分に通常作業が行えるため、生産性と経済性のより高い次元での両立に貢献します。

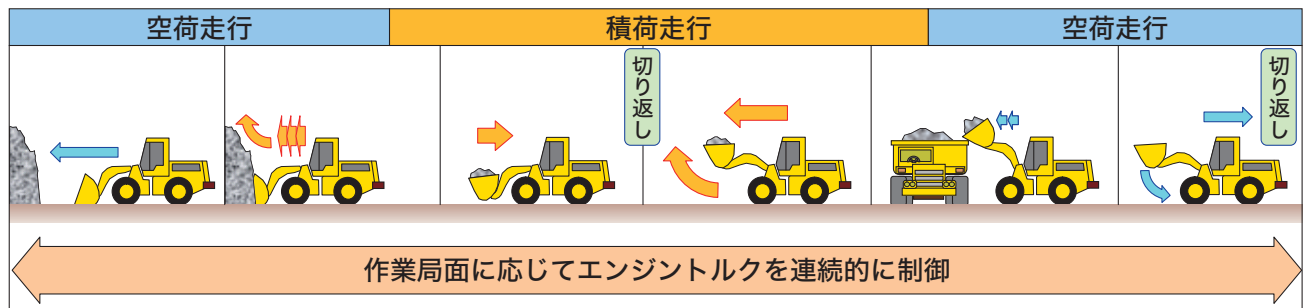

コマツトラクションコントロールシステムの「Auto」ポジションを初期値に設定。これにより、掘削作業時の負荷に応じ、HSTポンプ、モータおよびエンジンを制御することにより最適な駆動力が自動的に得られ、燃費効率および燃費の向上を図ることができます。



## 余裕の積み込み作業

### ●大容量バケット

交換が容易なボルトオンカッティングエッジ (B.O.C.) を装備した 3.0m<sup>3</sup> の大容量ルーズマテリアルバケットを標準装備。刃先長さが長く、製品積み込みに最適なバケット形状の採用によりすくい込みがラクに行え、積荷走行時の荷こぼれも抑えられます。(ボルトオンサイドエッジガードもオプション設定) 大きなダンピングクリアランス・リーチを実現し、11トンダンプ積み込み作業が行えます。

### バケット容量

**3.0m<sup>3</sup>**

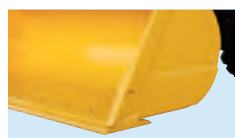

### ●パラレルZバー (PZ) ブーム 特許

PZ (Parallel Z-bar) リンケージを織り込んだ作業機を採用。従来の Zバータイプに対して、ブーム上昇/下降時にバケットが水平に保たれるパラレルリンク機構を採用し、大きなダンピングクリアランス・リーチを実現。掘削、積み込み作業が容易に行えます。また、荷こぼれを防ぐ PZ オートチルトイン機能により、ブーム上昇中のバケットチルト角度を自動制御します。

## 作業条件に応じた高効率作業を実現

### ●電子制御 HST

速度調整域を拡大した新バリアブルシフトコントロール (VSC) システムや、作業負荷に応じて駆動力を自動制御する進化したコマツトラクションコントロールシステム (KTCS) を採用。コマツ スマートローダロジックとあわせて、作業状況に応じた最適な性能を発揮します。シフト操作がフルオート化されているので、変速操作、キックダウン操作は不要。アクセルワークだけで車速コントロールが行えるので、オペレータの負荷が軽減され、作業に集中できます。トルクオフがないので、坂道においての発進・かき上げ時に車両のずり下がりがなく、また、車速がゼロからでも大きな駆動力を発揮するため、すくい込み作業が容易です。

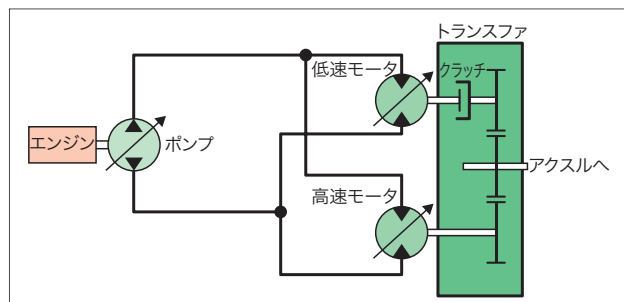

### ●CLSS 特許

油圧システムには、可変容量ポンプを組み合わせたロードセンシング型油圧システムを採用。作業条件に応じて作業機、ステアリングに必要な油量を供給する最適なコントロールが可能となり、油圧システムのロス低減による高効率作業を実現します。

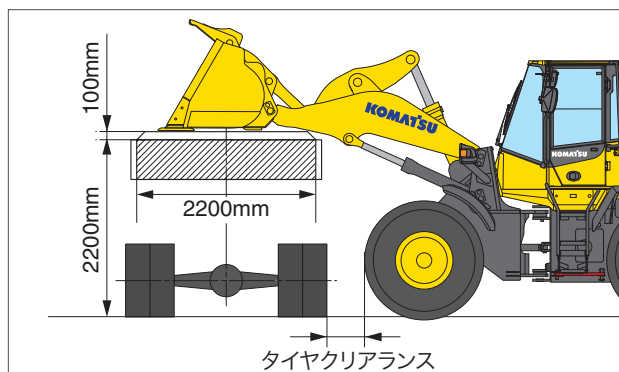

	ルーズマテリアルバケット
バケット容量	3.0m <sup>3</sup>
タイヤサイズ	20.5-25
タイヤクリアランス	449mm

### ダンピングクリアランス

標準ブーム装着時

**2835mm (B.O.C.)**

### ダンピングリーチ

標準ブーム装着時

**1165mm (B.O.C.)**

## ムダをなくし効率アップ

### ●ロードメータ (マルチモニタ内蔵)

積み込み量を正確に把握することができ、ムダのないオペレーションを可能にするロードメータを標準装備。天候による製品比重の変化にも確実に対応できます。表示部をマルチモニタ内部に配置することにより、表示を確認しやすくなりました。また、スイッチ (対象物切り換え、加算・減算モード切り換え、目標値設定) を設け、操作性の向上を図っています。



## タイヤスリップを防止

### ●アンチスリップデフ (ASD) (オプション)

軟弱地、砂地、雪や水で濡れた路面などでタイヤスリップを減少させて十分な駆動力を確保する ASD をオプションで用意。通常路面でも狭い現場での掘削作業やかき上げ作業でタイヤスリップが低減でき、安定した作業が可能となります。スリップ防止効果によりタイヤの摩耗が減少するので、タイヤ寿命延長にもつながります。



# OPERATOR ENVIRONMENT



## 広々とした快適空間と優れた視界性

### ●大型ピラーレスキャブ

静かでワイドな視界を確保した密閉加圧式の大型ピラーレスキャブを採用。さらに、前面コーナガラスの下部はエリアを拡大し、タイヤ付近の視界を確保するとともに、新しい内装デザインとあいまって快適なオペレーションに貢献します。

### オペレータ耳元騒音値 (ISO 6396)

# 68dB(A)



### ●ビスカスマウント

キャブのマウントに、ビスカスマウントを採用。油圧機器類のラバーマウント化などあいまって、静かで振動の少ない快適な居住空間を実現しています。

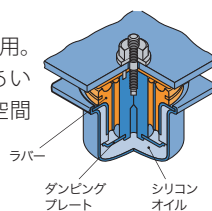

## 軽快な操作と安定した座り心地でラクラク作業

### ●PPC作業機レバー

作業機レバーには小気味良くショートストロークで操作できるPPC作業機レバーを採用。また、最適ポジションにセットできるフルアジャスタブルアームレストでベストポジションを確保し、オペレータの疲労を最小限に抑えます。



PPC 作業機レバー フルアジャスタブルアームレスト

### ●マルチファンクションモノレバー (オプション)

前後進切り換えスイッチを備えたマルチファンクションモノレバーをオプションで用意。プロポーションナルコントロールスイッチにより、3本弁アタッチメントも指先で操作可能です。



### ●エアーサスペンションシート **NEW**

ロングストロークで振動吸収性能の良いエアーサスペンションシートを採用。高剛性サスペンションにより、たわみやがたつきも無くして、体への負担を軽減しています。また、ダンパの硬さ調整やシート調整など、最適な調整が行えるとともに、ランバ(腰部)サポート機能により、長時間のオペレーションでも疲れ知らずです。また、ヒータ付きシートを標準装備。シートに内蔵されたヒータにより、寒冷時における快適作業をサポートします。



## 高い解像度で視認性が大幅に向上

### ●高精彩7インチ液晶マルチモニター

インストルメントパネルに、高精彩7インチ液晶マルチモニターをビルトイン。車両のコンディション、整備性情報のみならず、省エネ運転支援等、必要に応じて、きめ細かな情報をオペレータに伝達します。



インストルメントパネル

## 最適姿勢で疲れ知らず

### ●チルト + テレスコピックステアリング

ハンドルの傾斜角(チルト)、および上下位置(テレスコピック)を調整することができ、オペレータが運転しやすい位置関係にセットできます。



## 天候に左右されず快適作業

### ●後部熱線ガラス

キャブ後面は熱線ガラスで、凍結時・結露時でもクリーンな後方視界が得られます。

### ●熱線ミラー(タイマ付)(オプション)

内蔵された熱線により、雨滴や雪の付着を防ぎます。後部熱線ガラスのスイッチと連動して作動します。スイッチを入れてから約15分後に自動停止する、タイマ機能付きです。



### ●ドアバイザ(オプション)

換気などで窓を少し開けた時に、車内への雨や雪の侵入を低減します。



## オペレータの視点に立った室内装備

### ●フルオートエアコン

外気導入型大容量フルオートエアコンを標準装備。一年中快適な室内環境を保ちます。



### ●外部入力(AUX)端子

デジタルオーディオプレーヤーなどミニプラグ端子の携帯音楽プレーヤーを接続できます。

### ●12V電源取り出しソケット

運転席左後方の1箇所DC電源(12V)を装備しました。



## 快適作業をサポートする標準装備品

### ●サンバイザ



### ●AM/FMステレオラジオ



### ●カップホルダ



### ●取扱説明書入れ



### ●ユーティリティトレイ

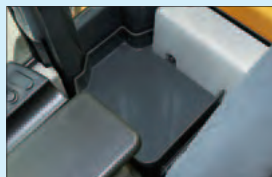

### ●ランチボックストレイ



### ●シガレットライター(24V)



### ●ホットアンドクールボックス



# OPERATOR ENVIRONMENT

## 更に進化した電子制御HST

### ●シフトコントロールシステム

速度レンジ選択スイッチにより、4段階の最高車速が選べます。Vシェープローディング作業時は1速または2速、ロード&キャリア作業時は3速または4速を選択することで効率的な作業が行えます。

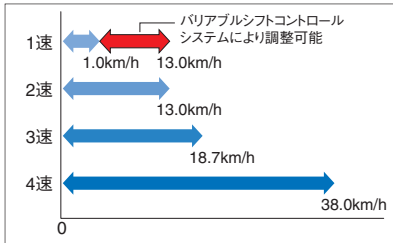

### ●バリエブルシフトコントロール (VSC) システム 特許

速度レンジ1速時に、走行速度調整ダイヤルを回すと、最高車速を1.0km/hから13.0km/hの間で、作業現場に合わせて自由に設定することができます。特に狭い作業現場での積み込み作業では、低車速に設定することにより、効率的な作業がラクに行えます。



	1速時の最高車速設定	
	1.0~4.0km/h	4.0~13.0km/h
マルチモニターバリエブルスピード表示		

### ●コマツトラクションコントロールシステム (KTCS) 特許

作業負荷に応じて駆動力とエンジン回転を最適に自動制御するコマツトラクションコントロールシステム (KTCS) を採用。負荷をコントローラが判断し駆動力を自動調整する「Auto」が初期設定されています。また、かき上げ時には、自動的に駆動力がアップします。トルクプロポーションングデフの働きとあわせて、荷や路面条件に最適な駆動力を確保。タイヤがスリップしやすい軟弱地などの路面でタイヤスリップを減少させ、作業がスムーズにこなせます。また、通常路面でも、スリップ防止効果によりタイヤの摩耗が減少するので、タイヤ寿命延長にもつながります。

### ●Sモード 特許

すべりやすい路面で最適な駆動力が得られるSモードを採用。スイッチ操作ひとつで、雪面での除雪作業などでタイヤスリップを減少させ、容易に作業ができます。

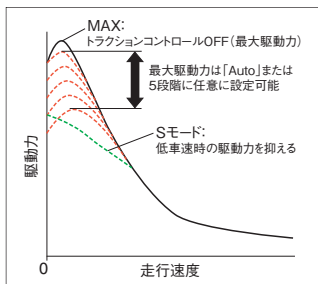

### ●オーバーランコントロールシステム 特許

電子制御のオーバーランコントロールシステムを採用し、降坂時の安全確保、パワーラインやブレーキの過負荷を防止。車速検知によるコントロールで、通常の坂 (勾配6度以下) を下る際には、車速は約42km/h以下に制限されます。

※急勾配降坂時は安全のためブレーキの併用が必要です。

### ●ワンプッシュトラクションコントロールスイッチ

トラクションコントロールスイッチがON、またはSモードを選択している時に、ワンプッシュトラクションコントロールスイッチを押すと、一時的にトラクションコントロールの設定がキャンセルされ、駆動力が100%にアップします。その後、再度スイッチを押すか、前後進レバーを切り換えるとトラクションコントロールの設定状態に自動復帰します。



このスイッチは、積み込み作業のような、大きな駆動力が一時的に必要な場合に有効です。トラクションコントロールを「Auto」に設定している場合は、かき上げ状態を検知して自動的に駆動力がアップします。

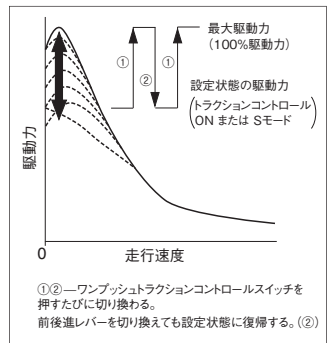

## アクセルワークだけで加減速コントロール

きめ細かなHST制御により、アクセルペダルの踏み量に応じた駆動力が得られ、よりスムーズな運転が可能になります。アクセルをゆるめるとHSTブレーキが効き、アクセルワークだけでラクに加速のコントロールが行えます。また、エンジン低回転時でも駆動力を確保できるので、低燃費を実現します。



## 高負荷での微速走行坂道作業もスムーズ

停止状態からでも大きな駆動力を発揮するので、すくい込み作業が容易。負荷をかけての微速走行もスムーズです。また、トルクが切れる瞬間がないので、坂道での発進やかき上げ作業がラクに行えます。

## 座ったままバケット最高位置のセットが可能

### ●リモートポジションスイッチ

#### リモートブームポジション

ダンプトラックへの積み込み時、バケットの最高停止位置を運転席から任意の位置にセット可能。ベッセル高さに適したバケット高さが選べ安全かつ容易に作業ができます。

## 優れた走行性を実現し疲労も低減

### ●アクティブ走行ダンパ

走行路面の凸凹によって発生するさまざまな振動を大幅に低減させ、優れた走行性をもたらすとともに、オペレータの疲労も大幅に軽減。作業時の荷こぼれ改善やロード&キャリア作業に効果を発揮し、空荷走行もスムーズでスピードアップにつながります。車速が上がると自動的にON、掘削時にはOFFになるため、わずらわしいスイッチ操作は不要です。



## SAFETY



## 後方の安全性向上

## ●リヤビューカメラ

車両後方に視認用カメラを標準装備。後方の安全確認をサポートします。

## ●カラーリヤビューモニタ

7インチの液晶ディスプレイモニタで車両の後方を鮮明に確認できます。また、リヤビューモニタには輝度調整スイッチを装備。オペレータの任意で明るさの微調整が可能です。



リヤビューモニタ輝度調整スイッチ

## 隅々にまで気を配った安全対策

## ●セカンダリエンジン停止スイッチ

緊急時に備えてダッシュボードの左側面にエンジン停止スイッチを装備しました。



セカンダリエンジン停止スイッチ

## ●作業機ロックスイッチ

作業機レバーの近くに作業機ロックスイッチを装備。不意のレバー操作による誤操作を防止します。



作業機ロックスイッチ

## 万が一の転倒や落下物からオペレータを守る

## ●ROPS/FOPSキャブ

強固な構造により、万一の場合でもオペレータの安全を確保するROPS/FOPSキャブを標準装備。キャブ前面ガラスは合わせガラスの大型平面ピラーレスガラスを採用しワイドな視界を確保します。

**ROPS (ISO 3471)** : Roll-over Protective Structure  
(転倒時運転者保護構造)

**FOPS (ISO 3449)** : Falling Objects Protective Structure  
(落下物保護構造)

## ●セカンダリステアリング (オプション)

万一エンジンが停止した状態でも、タイヤが回転していれば補助ポンプが回転するので、ステアリング操作が可能です。

## ●独立2系統ブレーキシテム

万一前後どちらかのブレーキ回路に故障が生じた場合でも制動力を確保するセカンダリブレーキとしての機能を装備しています。

## ●シートベルト未装着警報

シートベルト未装着時に点灯して注意を促します。



シートベルトコーションランプ

## ●3点式シートベルト (オプション)

# DURABILITY & RELIABILITY

## HIGH-RIGIDITY FRAMES AND LOADER LINKAGE

### 高い掘削性能に耐える強靱な骨格

お客様に鍛えられ、あらゆる現場で実績を積み上げた信頼性の高いフロントフレーム、リアフレームおよびローダリンクを採用。強靱で耐久性の高い骨格がWA320-8の性能を支えています。

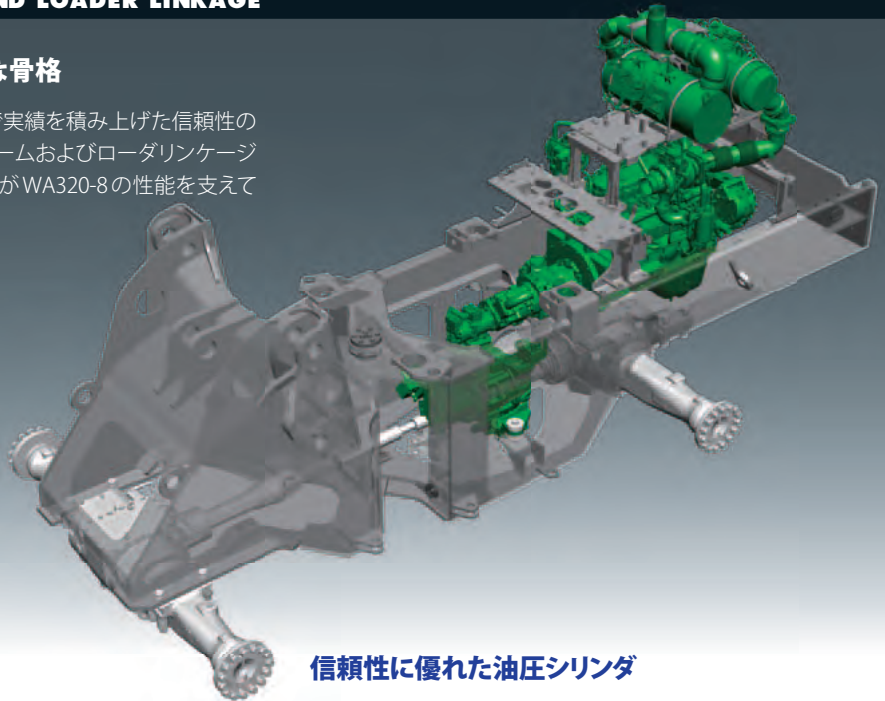

### 実績ある高品質

#### ●コマツコンポーネント

エンジン、トランスファ、アクスルなどパワートレインはもとより、油圧機器、電装品もコマツオリジナル。一貫生産システムによる徹底した品質管理体制下にて組み立てられています。

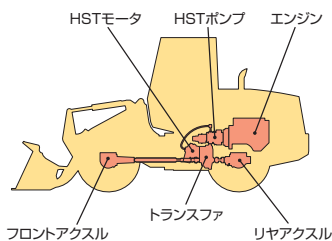

### 信頼できるブレーキシステム

#### ●全油圧式密閉湿式ディスクブレーキ

全油圧式独立2系統ブレーキシステムの採用により、エア回路のドレン作業が不要で、エア回路の凍結やサビつきの心配もなく、信頼性に優れています。また、4輪とも密閉湿式ディスクブレーキなので、軟弱地や水溜りの中でも常に確実な制動力を発揮します。

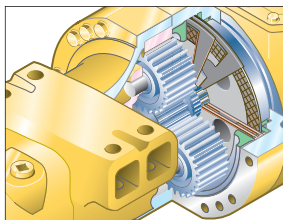

密閉湿式ディスクブレーキ

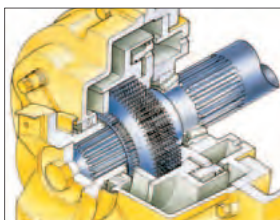

湿式ディスクパーキングブレーキ

### 信頼性に優れた油圧シリンダ

#### ●バッファリング

全油圧シリンダのヘッド側にバッファリングを装着。ロッドパッキンへの負荷を軽減し、外部への油モレを低減させます。

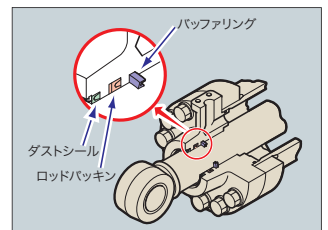

### さびの発生を抑え美しさを維持

#### ●カチオン電着塗装 / メラミン焼き付け

下地処理にカチオン電着塗装を、上塗りにメラミン焼き付け塗装を採用。外観仕上り品質に優れ、厳しい環境下でも輝きのある美しい外観を長期間保ちます。

### 油圧ラインを確実にシール

#### ●フェイスシール継ぎ手

O-リングにより確実にシールするフェイスシール継ぎ手を採用。油モレに対する信頼性に優れています。



### 高い耐水性・耐塵性

#### ●シールドコネクタ

主要ハーネスの接続、およびコントローラのコネクタには、建設機械用として高い信頼性を誇るシールドコネクタを採用。耐水性、耐塵性に優れています。



# ECOLOGY

## KOMATSU NEW ENGINE TECHNOLOGIES

### コマツ最新エンジンテクノロジーの結晶 特定特殊自動車排出ガス2014年基準 対応エンジン搭載 **NEW**

特定特殊自動車排出ガス2014年基準は、NOxの排出量を2011年規制に対して大幅に低減する必要があります。WA320-8では、2011年規制対応技術を改良するとともに新たに排出ガス後処理システムを採用し、2014年基準をクリアしたクリーンエンジンを開発しました。コマツは、エンジンを自社開発・自社生産している強みを生かし、さらなる環境負荷の低減と優れた経済性の両立を実現しました。



- ① 選択触媒還元 (SCR)
- ② コマツ ディーゼルパーティキュレートフィルタ (KDPF)
- ③ パリアブルジオメトリーターポチャージャ (VGT)
- ④ 排気再循環 (EGR) クーラ
- ⑤ コマツ クローズドクランクケースベンチレーションシステム (KCCV)

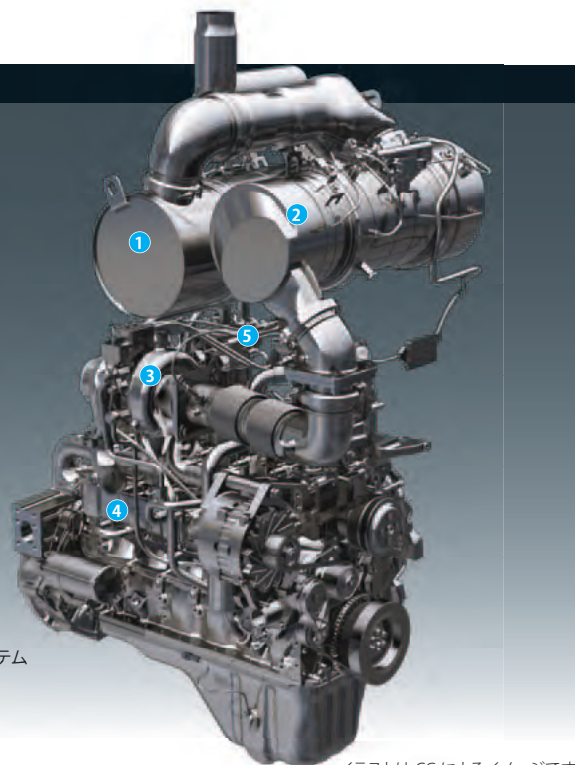

イラストはCGによるイメージです。

### 新型エンジンに適用している技術

#### ●建設機械用排出ガス後処理システム **NEW**

SCRとKDPFを組み合わせて、NOxと粒子状物質 (PM) を除去する新システムです。SCRは、AdBlue®を最適用量とタイミングで噴射することにより、NOxを無害な水 (H<sub>2</sub>O) と窒素 (N<sub>2</sub>) に分解します。

KDPFは、特殊な触媒と燃料噴射により、フィルタ内に堆積したPMを除去します。



#### ●電子制御システム **UPGRADE**

各所に配置されたセンサで、稼動状況に合わせて機体を最適に制御。NOxやPMの低減とともに、燃料消費量や騒音の低減に貢献します。また、エンジンの状態は、車載ネットワークを通じてマルチモニタに表示されます。さらに、これらの情報をKOMTRAXで管理することにより、最適なメンテナンスを行うことができます。

#### ●建設機械用電子制御クーラド EGR システム **UPGRADE**

排出ガスの一部を燃焼に再利用してNOxを低減するシステムです。再循環排出ガス量を増やしつつ、高効率でコンパクトな新冷却システムを採用。燃料消費量の低減を図りながら、NOxの大幅低減を達成しました。

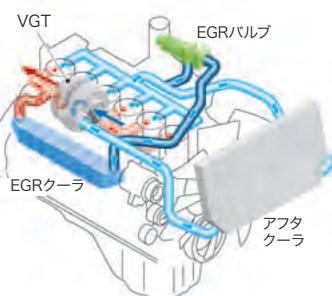

#### ●VGT **UPGRADE**

負荷に応じた空気流量と圧力の最適制御に加え、温度マネジメント機能をさらに向上。高効率燃焼で、排出ガスのクリーン化と燃料消費量を低減します。

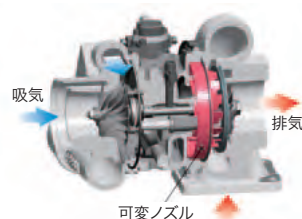

#### ●KCCV

クランクケース内に漏れ出したブローバイガス (未燃焼の混合気) 中のオイル分をKCCVフィルタで除去して吸気側に還元し、新しい混合気と混ぜて燃焼させることによりPMを除去します。



#### ●新型燃焼室

ピストン上部の燃焼室形状を改良。燃費効率の向上により、NOxやPMの低減とともに、燃料消費量の低減にも貢献します。

#### ●建設機械用コモンレール式 最適燃料噴射システム **UPGRADE**

従来のシステムよりもさらに高圧化した燃料をコンピュータで最適に噴射制御。より完全燃焼に近づけて、エンジン回転の全領域でPMを低減するとともに、燃料消費量を低減しました。

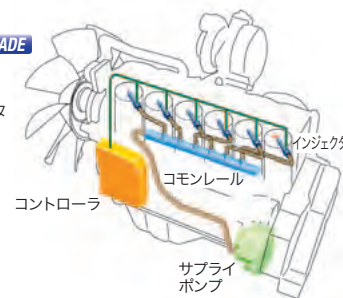

#### 徹底した低騒音設計

エンジンの低騒音化や、油圧駆動ファンの採用、エンジンルーム外装剛性アップ、シール追加など徹底した低騒音設計により、優れた静粛性を実現しています。



## LARGE HIGH RESOLUTION LCD MONITOR

### 必要な情報を必要なときに表示できる 高精細7インチ液晶マルチモニタ

スイッチパネルの操作によりエアコン設定や各種メニューの設定が可能です。また、マルチモニタの表示を切り換えることにより、運転実績、省エネ運転支援、故障診断、メンテナンス情報などが表示できます。

#### インストゥルメントパネル

- 1 エンジン水温計
- 2 エコゲージ
- 3 エアコン表示部
- 4 トラクションレベル
- 5 燃料計
- 6 HST 油温計
- 7 メッセージパイロットランプ
- 8 パイロットランプ
- 9 AdBlue® レベルゲージ **NEW**
- 10 バリアブルスピード表示

#### スイッチパネル

- 1 エアコンスイッチ／数値入力キー
- 2 ファンクションスイッチ

#### インストゥルメントパネル



#### スイッチパネル

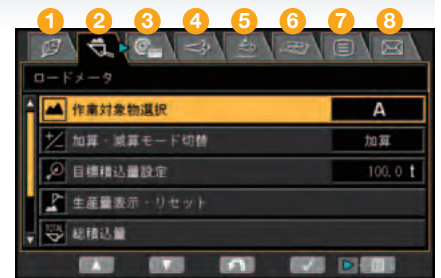
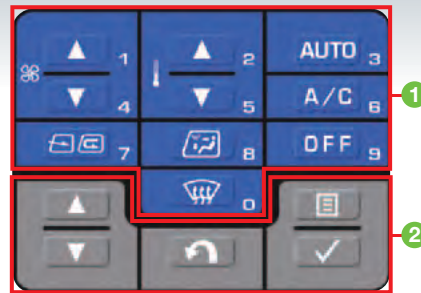

### 視覚的で操作しやすいユーザメニュー

メニューキーを押すとユーザメニュー画面に切りかわります。それぞれの機能ごとにひとつのタブにわかりやすくまとめているので、ワンタッチで簡単に検索できます。

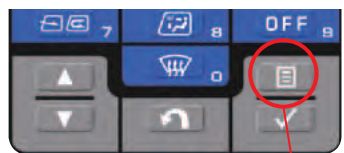

メニューキー

#### ユーザメニュー

- 1 省エネガイドンス
- 2 ロードメータ
- 3 車体設定・情報
- 4 後処理装置再生
- 5 SCR 情報 **NEW**
- 6 メンテナンス
- 7 モニタ設定
- 8 メッセージ確認

#### 1 省エネガイドンス

- ・運転実績
- ・エコガイドンス記録
- ・燃費履歴
- ・表示設定

#### 2 ロードメータ ※

- ・生産量表示
- ・総積み込み量
- ・目標積み込み残量入力 など

#### 3 車体設定・情報

- ・手動ファン逆転モード
- ・自動ファン逆転モード
- ・トラクションレベル選択
- ・PZオートチルトイン選択 など

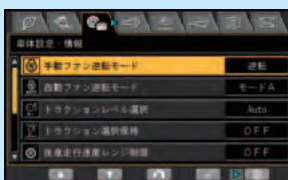

#### 4 後処理装置再生

- ・再生停止
- ・定置手動再生

#### 5 SCR 情報 **NEW**

- ・AdBlue® 残量の確認
- ・AdBlue® 系統の情報

#### 6 メンテナンス

- ・各種メンテナンス時間の確認・リセット



#### 7 モニタ設定

- ・リヤレビューモニタ設定
- ・メータ表示選択
- ・画面調整
- ・言語設定 (27 言語から選択可能) など

#### 8 メッセージ確認

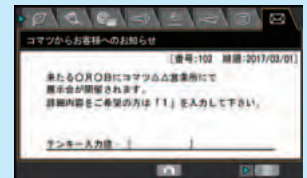

※ロードメータメニューを未設定にすると、以下の画面が表示されます。





エコゲージ

ポップアップメッセージ

### 液晶マルチカラーモニタが省エネ運転を力強くサポート

#### ●リアルタイム表示のエコガイド

運転中のモニタ画面にメッセージをポップアップ表示し、リアルタイムでオペレータにお知らせします。

#### ●省エネ運転をアシストするエコゲージ

モニタ画面にエコゲージを装備。さらに、任意で燃費目標値(グリーン表示の範囲内)を設定することができ、より燃費効率の良い運転が行えます。

#### ●運転実績・エコガイド記録・燃費履歴を表示

ユーザメニューからワンタッチで運転実績・エコガイド記録・燃費履歴を確認することができ、トータルでの燃費低減に活用できます。

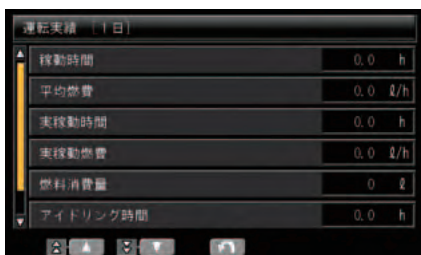

運転実績

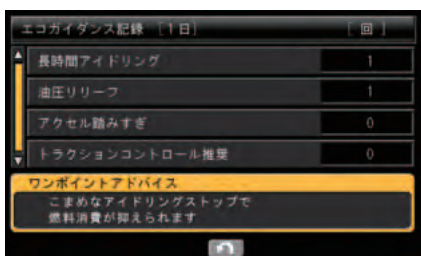

エコガイド記録



燃費履歴

### 安心の機能でお客様をバックアップ

#### ●KOMTRAX メッセージ

KOMTRAXの通信機能を使って販売サービス店からのメッセージを受信し、モニタ画面で見ることが出来ます。

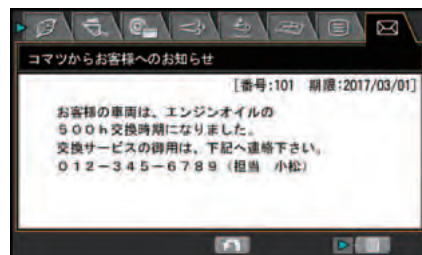

#### ●機器管理監視システム

##### 異常チェック機能

万一の異常発生時には、油圧、ソレノイドON/OFF、断線、エンジン回転数、電流値などが正常に機能しているかをモニタでスピーディーにチェックし、休車時間を最小限に抑えることができます。



コーション表示

アクションレベル  
(緊急度レベル)

##### メンテナンス履歴記憶機能

エンジンオイル交換などのメンテナンス履歴を記憶することができます。

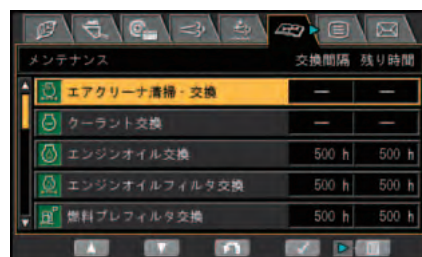

##### 故障履歴記憶機能

一度起きた故障を記憶して点検整備時に活用できます。

#### ●オペレータ識別機能 **NEW**

オペレータ識別はオペレータごとに設定でき、個々の車両操作情報をKOMTRAXデータとして管理することができます。KOMTRAXから送信されたデータは、オペレータによる車両の操作状況を分析するために使用することができます。



※ マルチモニタの表示は、一部イメージが含まれます。

# EASY MAINTENANCE

## 容易なメンテナンス

### ●ガルウイングサイドパネル

ガルウイング式エンジンドアは、ガススプリングによってわずかな力でラクに開閉できます。また、大きいサイドパネルで開口面積が広く、日常点検が容易です。エンジンルームの奥まで容易にアクセスできるよう、フレームの左右には大型ステップを装備しています。



### ●容易なラジエータ清掃

簡単にフルオープンできるリヤグリルとワンタッチで開閉できるスイング可能な油圧駆動ファンの採用により、冷却ユニットの清掃容易化を図りました。また、ワイドコアラジエータ、空冷アフタクーラ、オイルクーラは横一列に配置され、清掃性アップを図っています。



油圧駆動ファン

### ●高効率燃料フィルタ

ろ過効率を高めた高効率燃料フィルタを採用。また、リモート化により点検や交換が容易に行えます。

### ●ウォーターセパレータ機能付き燃料プレフィルタ

燃料に混入した水やゴミを除去し、燃料系トラブルを未然に防止します。



燃料フィルタ 燃料プレフィルタ

### ●清掃がラクな脱着式エアコンフィルタ

エアコンフィルタは内外気とも工具なしで簡単に脱着可能です。外気導入フィルタのカバーは、エンジンキーでロック・解除できます。



内気循環フィルタ



外気導入フィルタ

### ●ロングライフのオイル&作動油フィルタ

エンジンオイルとエンジンオイルフィルタは500h、作動油と作動油フィルタは2000hの長い交換間隔で、機械経費の節約にも貢献します。

### ●AdBlue® タンク **NEW**

定期的な補充を容易にするため、アクセス性の良い車体右側昇降部に装備しています。



### ●バッテリーディスコネクトスイッチ

電気回路の整備時などに、バッテリーの通電を工具なしで遮断することができます。



### ●樹脂製リヤフルフェンダ (オプション)

雨天作業や除雪作業の際、周囲への泥の飛散や車体への泥ハネを防止するリヤフルフェンダを樹脂製にしました。



さまざまなメンテナンス情報を、モニタ画面にわかりやすく表示

●自動ファン逆転モードの設定

油圧駆動ファンを自動で逆転させるモードをモニタ画面で確認しながら設定できます。稼動中でも定期的にファンを逆転させ、クーラやラジエータに付着したゴミを吹きとばすことができ、清掃間隔の大幅な延長が図れます。

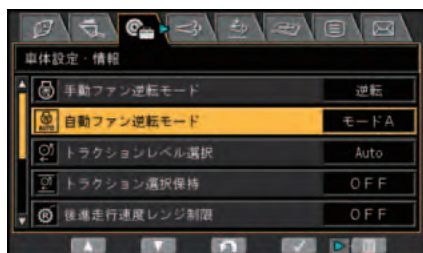

●メンテナンス時間モニタを表示

残りメンテナンス間隔が30時間※をきると、メンテナンス時間モニタが表示されます。メニューキーを押すとメンテナンス画面に切り換わります。

※10～200時間の範囲内で設定変更できます。

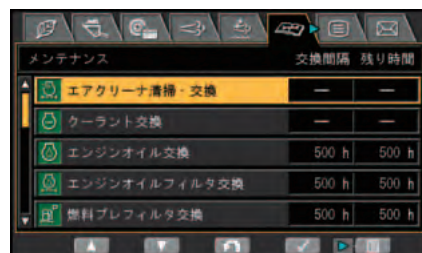

●AdBlue® レベルと補給タイミングのサポート **NEW**

AdBlue® レベルゲージは常にモニタ画面の右に表示されています。また、AdBlue® 補給タイミング※になると、AdBlue® レベル警告灯が表示され、オペレータに直ちにお知らせします。

※2014年特定特殊自動車排出ガス基準では、AdBlue® レベルが非常に低くなるとエンジン出力を制限することを法的に要求しています。



AdBlue® レベルゲージ



AdBlue® レベル警告灯

●後処理装置再生画面を自動表示

後処理装置の手动再生が必要になると、後処理装置再生画面に自動的に切り換わってお知らせします。



後処理装置再生  
モニタ表示

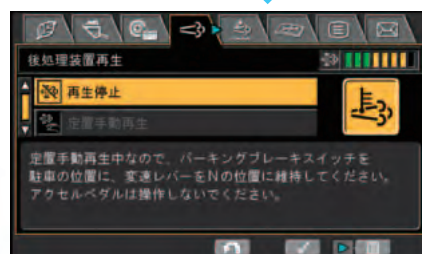

# KOMATSU CARE & KOMTRAX



「パワーライン延長保証+無償メンテナンス」の提供により、トータルライフサイクルコストの低減に貢献します。

「KOMATSU CARE」は、特定特殊自動車排出ガス2011年基準・2014年基準適合車のための国内初の新車保証プログラムです。「パワーライン延長保証」と「無償メンテナンス」を新車購入時に自動的に付帯します。

## 新車保証プログラム 新車ご購入時に自動的に付帯します。

### パワーライン延長保証

#### パワーラインを3年あるいは5000時間まで保証

パワーラインを保証対象とし、3年または5000時間のいずれかまで保証期間を延長します。万一、保証期間内に製品不具合による故障が発生した場合は、無償で修理いたします。

※「取扱説明書」に示す取扱操作および点検整備を守らずに発生した故障等については保証されません。

パワーラインとは、エンジン・動力系装置、油圧関連装置です。  
エンジン付属機器、コントローラ・モニタパネル、メインフレーム、トラックフレーム、タンク、作業機、足回り等は含みません。

### 無償メンテナンス

#### ● 次の内容について無償交換

- 500時間毎2000時間まで(4回)
  - ・エンジンオイル&エンジンオイルフィルタ
  - ・燃料プレフィルタ

- 2000時間到達時に1回
  - ・AdBlue® タンクプリーザ
  - ・AdBlue® フィルタ

#### ● 次の内容について4500時間到達時に1回無償清掃(工賃含む)

- ・KDPF
- ・AdBlue® タンク

※AdBlue® 関連の無償メンテナンスは、2017年9月以降に販売する車両に付帯するサービスです。



「定期メンテナンス+延長補償」の提供(有償)により、長期間稼働をきめ細かくサポートします。

「KOMATSU CARE Plus」は、コマツ販売・サービス店が取扱説明書に基づく定期点検・メンテナンスを代行(有償)し、補償対象装置が故障した場合、修理費は補償制度から支払われます。お客様は、定期点検・メンテナンス・修理までを一括でコマツ販売・サービス店にお任せいただけます。

## 延長補償プログラム(有償) 各種プランを選択いただけます。

KOMATSU CARE・KOMATSU CARE Plusのイメージ(約1700時間/年稼働の場合)

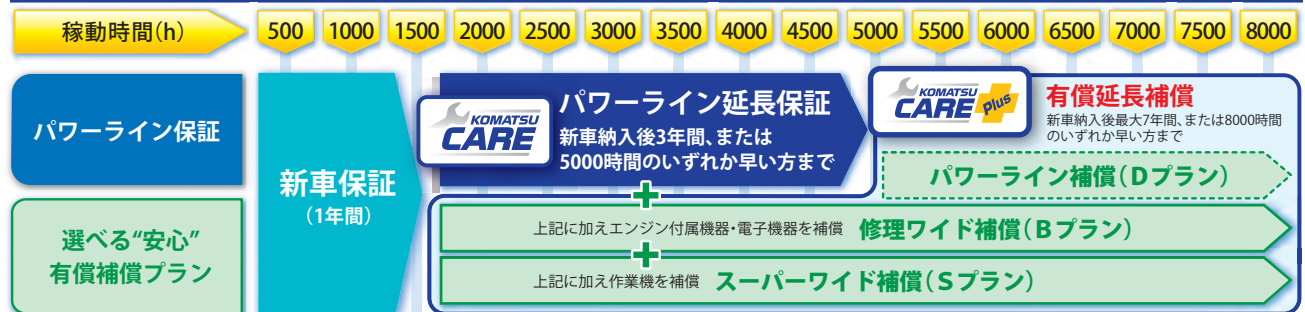

各種延長補償プログラムは、機種・仕様等により加入できるプラン・期間が異なります。詳しくはお近くのコマツ販売・サービス店にお問い合わせください。

## KOMTRAX お客様の車両管理業務、燃料経費削減を支援します。

### ■ 車両管理業務を支援

KOMTRAXは、車両から位置、稼働状況、コンディションなどを発信させ、その情報をインターネット経由でご利用いただくシステムです。現場へ行くことなく、いつでも機械の状況が把握でき、車両管理業務の効率化が図れます。

### ■ KOMTRAXを活用した車両管理

- 保守管理：メンテナンスの期日管理や故障の予防保全
- 車両管理：稼働現場、サービスメータ値などの一覧表確認
- 稼働管理：車両ごとの稼働状況を確認
- 車両位置確認：地図上で車両の詳細稼働場所を確認
- 省エネ運転支援：燃料消費量やCO<sub>2</sub>排出量の確認、省エネ運転支援レポートの作成
- 帳票作成：表示データをダウンロードし帳票として活用可能

### ■ 省エネ運転支援レポート

燃料消費量やアイドリングなどの作業情報をもとに、省エネ運転支援レポートなど、お客様に有益な情報を提供することが可能です。



WA320-8



## バケットセレクション

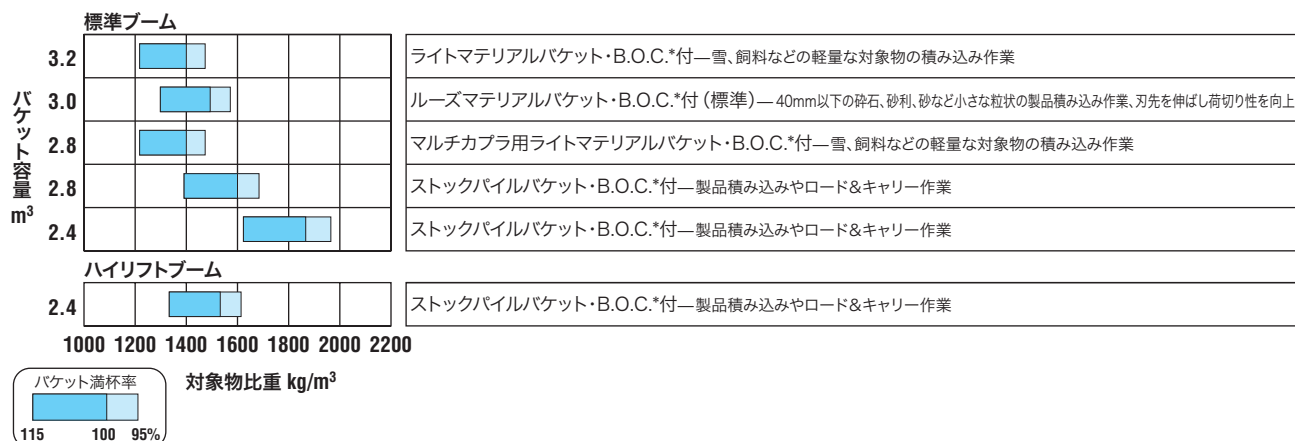

## バケットとタイヤの選定

作業内容や現場状況に最適な作業機、タイヤを選択してください。

作業内容	作業機の選定	現場状況	タイヤの選定
製品のロード&キャリアー	●ルーズマテリアルバケット (B.O.C.*付) (3.0m <sup>3</sup> ) 標準 	一般の足場	20.5R25 ☆ (L-3:ロック) 20.5-25-12PR (L-3:ロック)
	●ライトマテリアルバケット (B.O.C.*付) (3.2m <sup>3</sup> ) 	整備された足場	20.5R25 ☆ (L-3:ロック) 20.5-25-12PR (L-2:トラクション)
		軟弱な足場	20.5-25-12PR (L-2:トラクション)
製品と原石の積み込み	●ストックパイルバケット (B.O.C.*付) (2.8m <sup>3</sup> ) 	一般の足場	20.5R25 ☆ (L-3:ロック) 20.5-25-12PR (L-3:ロック)
	●ストックパイルバケット (B.O.C.*付) (2.4m <sup>3</sup> ) 	硬い足場	20.5R25 ☆ (L-3:ロック) 20.5-25-12PR (L-3:ロック)

\*ボルトオンカuttingエッジ

## 各種バケット

### 標準ブーム (バケットヒンジピン高さ: 4005mm)

項目	バケット種類		ライトマテリアル	ルーズマテリアル	マルチカブラ用ライトマテリアル	ストックパイル	ストックパイル
	山積	平積	B.O.C.*	B.O.C.* (標準)	B.O.C.*	B.O.C.*	B.O.C.*
バケット容量	山積	m <sup>3</sup>	3.2	3.0	2.8	2.8	2.4
	平積	m <sup>3</sup>	2.7	2.6	2.4	2.4	2.0
ダンピングクリアランス	mm		2745	2835	2795	2900	2985
ダンピングリーチ	mm		1135	1165	1265	1090	1005

### ハイリフトブーム (バケットヒンジピン高さ: 4545mm)

項目	バケット種類		ストックパイル
	山積	平積	B.O.C.*
バケット容量	山積	m <sup>3</sup>	2.4
	平積	m <sup>3</sup>	2.1
ダンピングクリアランス	mm		3530
ダンピングリーチ	mm		1095

※ボルトオンサイドエッジガードは全てのバケットで装着可能です。

\*ボルトオンカuttingエッジ

## 標準装備品

### ● エンジン関係

- ・ 排出ガス対策型エンジン  
(特定特殊自動車排出ガス2014年基準適合)
- ・ 90A オルタネータ
- ・ 5.5kW スタータ

### ● キャブおよび装備品

- ・ ROPS/FOPSキャブ (ISO 3471/ISO 3449)
- ・ シートマウント作業機レバー&アームレスト
- ・ エアサスペンションシート (ヒータ付)
- ・ 2点式シートベルト
- ・ 高精彩7インチ液晶マルチモニタ
- ・ チルト/テレスコピックステアリング
- ・ 後部熱線ガラス
- ・ フルオートエアコン
- ・ 灰皿/シガレットライタ (24V 電源)
- ・ 12V 電源取り出しソケット
- ・ サンバイザ
- ・ カップホルダ
- ・ ランチボックストレー
- ・ 外部入力 (AUX) 端子付き AM/FM ラジオ
- ・ ホットアンドクールボックス
- ・ フロアマット
- ・ ワイパ/ウォッシュ (フロント&リヤ)

### ● 照明装置

- ・ バックアップランプ
- ・ ターンシグナルランプ
- ・ ハザードランプ
- ・ 後方作業灯 (左右)
- ・ ストップ/テールランプ

### ● 安全装置

- ・ リヤレビューカメラ&モニタ
- ・ セカンダリエンジン停止スイッチ
- ・ 密閉湿式ディスクブレーキ
- ・ セカンダリブレーキ
- ・ バックアップアラーム
- ・ ハンドレール
- ・ 電気式ホーン
- ・ 湿式ディスクパーキングブレーキ

### ● タイヤ

- ・ 20.5-25-12PR(L-3)

### ● バケツ

- ・ 3.0m<sup>3</sup> ルーズマテリアルバケツ (B.O.C.\*付)

### ● その他の装備

- ・ 電子制御HST
- ・ ロードメータ
- ・ リモートポジション (ブーム)
- ・ アクティブ走行ダンパ
- ・ 省エネガイドランス
- ・ 機器管理監視システム
- ・ 樹脂製フロントフェンダ
- ・ 樹脂製マッドガード
- ・ 自動逆転機能付き油圧駆動ファン
- ・ ウォータセパレータ付き燃料プレフィルタ
- ・ バッテリーディスコネクトスイッチ
- ・ KOMTRAX
- ・ カウンタウエイト
- ・ 2本弁仕様 (フロント油圧配管含む)
- ・ ワイドコアラジエータ
- ・ 工具一式
- ・ 車検仕様
- ・ 国土交通省指定低騒音型建設機械

## アタッチメント・オプション

※新規PZブーム採用により、従来機との先端アタッチメントの互換性はありません。(マルチカブラ仕様の先端アタッチメントは除く。)

- ・ 2.4m<sup>3</sup> ストックパイルバケツ (B.O.C.\*付)
- ・ 2.8m<sup>3</sup> ストックパイルバケツ (B.O.C.\*付)
- ・ 2.8m<sup>3</sup> マルチカブラ用ライトマテリアルバケツ (B.O.C.\*付)
- ・ 3.2m<sup>3</sup> ライトマテリアルバケツ (B.O.C.\*付)
- ・ ボルトオンサイドエッジガード
- ・ ボルトオンサイドエッジガード (鋳鋼製)
- ・ マルチファンクションモノレバー
- ・ 熱線ミラー (タイマ付)
- ・ ドアバイザ

- ・ セカンダリステアリング
- ・ 樹脂製リヤフルフェンダ
- ・ 増量カウンタウエイト
- ・ アンチスリップデフ (ASD)
- ・ 各種タイヤ
- ・ (社)日本砕石協会適合仕様
- ・ 消火器
- ・ 140A オルタネータ
- ・ ハイリフトブーム
- ・ 3本弁仕様 (フロント油圧配管含む)

- ・ 4本弁仕様 (フロント油圧配管含む)
- ・ ブリクリーナ
- ・ 追加12V 電源取り出しソケット
- ・ 前部熱線ガラス (タイマ付)
- ・ タコグラフ
- ・ 補助席 (リジット/サスペンション)
- ・ フードスクリーン (防塵ネット)
- ・ 黄色作業灯
- ・ 各種ブレード

\*ボルトオンカッティングエッジ



仕様パターン

●：標準仕様（変更不可） ◎：標準仕様（変更可） ○：選択仕様

コード名	WA320-8		
	標準キャブ	民間向け除雪パッケージ(1名キャブ)	民間向け除雪パッケージ(2名キャブ)
	LAB	LAD	LAE
<b>ブーム</b>			
標準ブーム	◎	●	●
ハイリフトブーム	○	—	—
<b>バケット</b> バケットの種類と組み合わせの詳細については、17ページ「バケットセレクション」と「各種バケット」を参照して下さい。			
3.2m <sup>3</sup> ライトマテリアルバケット(B.O.C.*1付)	○	○	○
3.0m <sup>3</sup> ルーズマテリアルバケット(B.O.C.*1付)	◎	◎	◎
2.8m <sup>3</sup> マルチカブラ用ライトマテリアルバケット(B.O.C.*1付)	○	○	○
2.8m <sup>3</sup> ストックパイルバケット(B.O.C.*1付)	○	○	○
2.4m <sup>3</sup> ストックパイルバケット(B.O.C.*1付)	○	○	—
<b>タイヤ</b>			
20.5-25-12PR(L-3:ロック)	◎	◎	◎
20.5-25-12PR(L-2:トラクション)	○	○	○
20.5R25☆(L-2:トラクション)	○	○	○
<b>バルブ</b>			
2本弁仕様(フロント油圧配管含む)	◎	—	—
3本弁仕様(フロント油圧配管含む)	○	—	—
4本弁仕様(フロント油圧配管含む)	○	●	●
<b>キャブ</b>			
1名用 ROPS/FOPS キャブ (ISO 3471/ISO 3449)	◎	●	—
2名用	○	—	●
<b>ヒータ付きエアースベンションシート</b>			
2点式シートベルト付	◎	◎	◎
3点式シートベルト付	○	○	○
<b>バッテリー</b>			
標準バッテリー	●	●	●
<b>オルタネータ</b>			
90 Aオルタネータ	◎	—	—
140 Aオルタネータ	○	●	●
<b>スタータ</b>			
5.5kWスタータ	●	●	●
<b>周囲安全装置</b>			
熱線ミラー(タイマ付)	○	●	●
リヤビューカメラ&モニター	●	●	●
(社)日本砕石協会適合仕様	○	—	—
非常点滅灯	●	●	●
黄色作業灯	○	○	○
フロント熱線ガラス ※2	○	—	○
後部熱線ガラス	●	●	●
<b>車検関連部品</b>			
車検対応用リヤコンビネーションランプ	◎	●	●
ナンバープレート取り付け用部品	◎	●	●
規制緩和項目表示板	◎	●	●
<b>その他</b>			
増量カウンタウエイト	○	○	—
走行ダンパ	●	●	●
アンチスリップデフ(ASD)	○	○	○
国土交通省低騒音型仕様	◎	●	—
リヤフルフェンダ	○	○	○
マルチファンクションモノレバー	○	○	○
ロードメータ	◎	—	—
消火器	○	○	○
セカンダリステアリング	○	—	—
リモートグリス	○	—	—
追加12V電源取り出しソケット	○	○	○
ブリクリーナ	○	○	○
フードスクリーン(防塵ネット)	○	—	—
タコグラフ	○	●	○
ドアバイザ	○	●	●

※1 ボルトオンカッティングエッジ  
 ※2 2名用キャブの時のみ選択可能

オプションの組み合わせによって装着できない場合があります。オプション選定時は販売代理店にご相談ください。

## 外形図

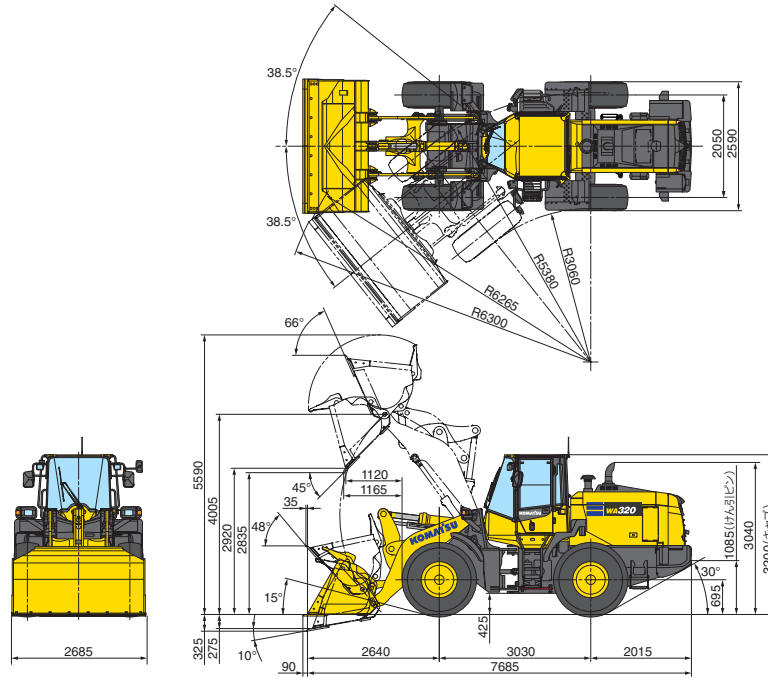

単位：mm

## 仕様

項目	単位	機種	WA320-8
道路運送車両法に基づく届出型式			コマツ YDR-WA135
エンジン指定型式			コマツ SAA6D107E-3-A

(注) 道路運送車両法に基づいて届出し国土交通省で審査・決裁されたことにより、特定特殊自動車としての基準適合表示ができます。

仕様				
運転質量	kg		15175	
機体質量	kg		11000	
エンジン名称			コマツ SAA6D107E-3	
形式			直噴式・ターボ・アフタークラ・クルド EGR	
総行程容積(総排気量)	L[cc]		6.69 [6690]	
定格出力 グロス ※1	kW/min <sup>1</sup> [PS/rpm]		127.0/2100 [173/2100]	
定格出力 ネット(JIS D0006-1) ※2	kW/min <sup>1</sup> [PS/rpm]		123/2100 [168/2100]	
(ファン最高回転速度時のネット出力)	kW/min <sup>1</sup> [PS/rpm]		112/2100 [153/2100]	
バケット容量 ルーズマテリアル用(B.O.C.※3付)	m <sup>3</sup>		3.0	
常用荷重	kg		4480	
タイヤサイズ			20.5-25-12PR(L-3)	
性能				
走行速度	1速 前進/後進	km/h	0~1.0 (13.0) ※4	
	2速 前進/後進	km/h	0~13.0	
	3速 前進/後進	km/h	0~18.7	
	4速 前進/後進	km/h	0~38.0	
最大登坂能力	度		25	
アーティキュレート角度	度		38.5	
最小回転半径(最外輪中心)	mm		5380	
バケット	最大掘起力	バケットシリンダ	kN[kg]	149 [15150]
	バケット	上昇時間	秒	6.3
		下降時間	秒	3.5
		ダンブ時間	秒	1.9

項目	単位	機種	WA320-8
寸法			
全長	mm		7775
全幅(バケット幅)	mm		2685
全高	mm		3200
ダンピングクリアランス(45°前傾B.O.C.※3先端まで)	mm		2835
ダンピングリーチ(45°前傾B.O.C.※3先端まで)	mm		1165
伝導装置			
走行駆動方式			HST(無段変速)
トランスファ形式			常時かみ合い式多軸遊星複合
ブレーキ装置			
足ブレーキ形式			油圧式4輪制動密閉湿式ディスク
駐車ブレーキ形式			トランスファ出力軸制動湿式ディスク
油類の容量			
燃料(JIS軽油) ※5	L		245
エンジン潤滑油(交換油量)	L		25.5 (23)
AdBlue®(補給量)	L		21.1 (14)

※1：エンジン単体(ファンなし)のグロス出力

※2：冷却ファン最低回転速度時の値

※3：ボルトオンカッティングエッジ

※4：1.0~13.0km/hの範囲で任意に設定可能

※5：JIS K 2204

単位は国際単位系(SI)による表示。( )内の非SI単位は参考値です。

●機体質量3トン以上の建設機械の運転には「車両系建設機械運転技能講習修了証」の取得が必要です。コマツ教習所にて技能講習等を実施しておりますのでご利用ください。

●AdBlue®はドイツ自動車工業会(VDA)の登録商標です。●本機をご利用される際の注意事項の詳細は、取扱説明書をご覧ください。

●本機は改良のため、予告なく変更することがありますのでご了承ください。●掲載写真は一部販売車と異なる場合があります。

## お問い合わせ先

## KOMATSU

### コマツ

国内販売本部 事業企画部

TEL. 03-5561-2714

〒107-8414 東京都港区赤坂2-3-6

URL <https://home.komatsu.jp/>

■オペレータの養成・資格修得(大型特殊・車両系建設機械講習等)のご相談はコマツの教習センターへ。

### コマツ教習所

北海道センタ	TEL. 011-377-3866	粟津センタ	TEL. 0761-44-3930
宮城センタ	TEL. 022-384-9334	愛知センタ	TEL. 0586-26-4111
栃木センタ	TEL. 0285-28-8300	近畿センタ	TEL. 06-7711-3481
群馬センタ	TEL. 027-350-5356	京都センタ	TEL. 06-7711-3484
埼玉センタ	TEL. 04-2960-3366	奈良センタ	TEL. 0743-68-3333
東京センタ	TEL. 042-632-0635	四国センタ	TEL. 0897-58-6631
神奈川センタ	TEL. 044-287-2071	高知支所	TEL. 088-845-0783
静岡センタ	TEL. 054-262-0005	九州センタ	TEL. 092-935-4131